



MBM 128090

Artikel Nr. 0301103100

Material: Polycarbonat

Schutzart: IP65

Polycarbonat-Gehäuse bieten hervorragende Eigenschaften für die „Verpackung“ elektronischer und elektrischer Bauteile sowie kompletter Steuerungen.

Durch die hohe UV-Beständigkeit des Materials können diese Gehäuse sowohl im Innenbereich als auch in der Außenbewitterung eingesetzt werden.

Unsere MBM-Gehäuse können vielfältig mechanisch bearbeitet werden und der kundenspezifischen Oberflächengestaltung durch Siebdruck oder Folientastaturen sind nahezu keine Grenzen gesetzt.

Die Gehäuse sind wahlweise mit grauem oder Klarsichtdeckel (K) erhältlich.



Wir beraten Sie gern!

MULTI-BOX GmbH

Wallücker Bahndamm 7
D-32278 Kirchlengern
Tel. +49 (0)5223 49107-0

info@multi-box.com
www.multi-box.com

Abmessungen und Gewicht

Länge (mm)	120
Breite (mm)	80
Höhe (mm)	90
Gewicht (g)	220

Farbinformationen

Farbbezeichnung Deckel	Hellgrau
RAL-Ton Deckel	7035
Farbbezeichnung Unterteil	Hellgrau
RAL-Ton Unterteil	7035



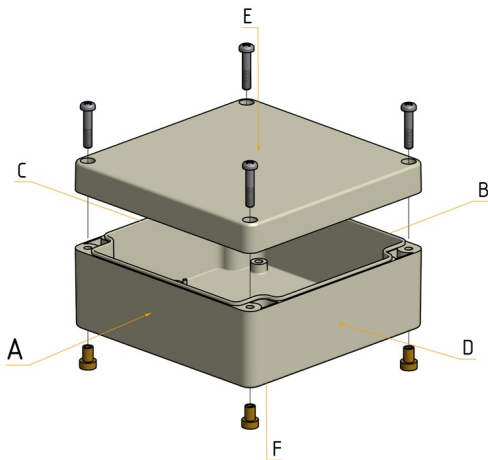

Werkstoffinformationen

Material Deckel	Polycarbonat
Material Unterteil	Polycarbonat
Material Dichtung	Polyurethan
Material Schrauben	Edelstahl V2 A
Silikonfrei	<input checked="" type="checkbox"/>
Halogenfrei	<input checked="" type="checkbox"/>
Material UL-Gelistet	<input checked="" type="checkbox"/>
UV-Beständig	<input checked="" type="checkbox"/>

Wir beraten Sie gern!

MULTI-BOX GmbH

Wallücker Bahndamm 7
D-32278 Kirchlegern
Tel. +49 (0)5223 49107-0

info@multi-box.com
www.multi-box.com

Temperaturbeständigkeit und Anwendungsbereiche

Dauergebrauchstemperatur max. (°C)	100
Dauergebrauchstemperatur min. (°C)	-40
Geeignet für den Außeneinsatz	<input checked="" type="checkbox"/>
Geeignet für den Inneneinsatz	<input checked="" type="checkbox"/>



Technische Spezifikationen

Schutzart IP	65
Norm der Schutzartprüfung	DIN EN 60529
Flammschutz	V2
UL-Subject	UL 94
Vollschutzisoliert	<input checked="" type="checkbox"/>
Dichtung nahtlos geschäumt	<input checked="" type="checkbox"/>
Deckelschrauben unverlierbar	<input checked="" type="checkbox"/>
Montagewerkzeug	PZ2
Anzugsdrehmoment Deckelschrauben max. (Nm)	2.00
Anzugsdrehmoment Deckelschrauben min. (Nm)	1.00

















Modifikationen und Service

Mechanische Bearbeitung	
Komplettierung und Montage	
Oberflächengestaltung	
Sonderfarben	
EMV-Version	

Zubehör

Tragschiene TS 15 Artikel Nr. 0311102100	Stahl verzinkt	
Tragschiene TS 35 Artikel Nr. 0311104250	Stahl verzinkt	
Montageplatte Pertinax Artikel Nr. 0312101600	Phenolharz Hartpapier	  
Wandaschen PC (4 Stück) Artikel Nr. 0313000015	Polycarbonat	  
Silikon Deckeldichtung Artikel Nr. 1980099999	Silikon	
Außenscharniere (2 Stück) Artikel Nr. 0314000000	Polycarbonat	
EMV geschützte Ausführung Artikel Nr. 1980000118	-	
GummifüÙe (4 Stück) Artikel Nr. 0310000000	Polyurethan	
Adapter Wandmontage Artikel Nr. 0413000000	Polycarbonat	  

Technische Zeichnungen

PDF	
DXF	
3D	



MULTI-BOX – Kundenspezifische Lösungen aus einer Hand

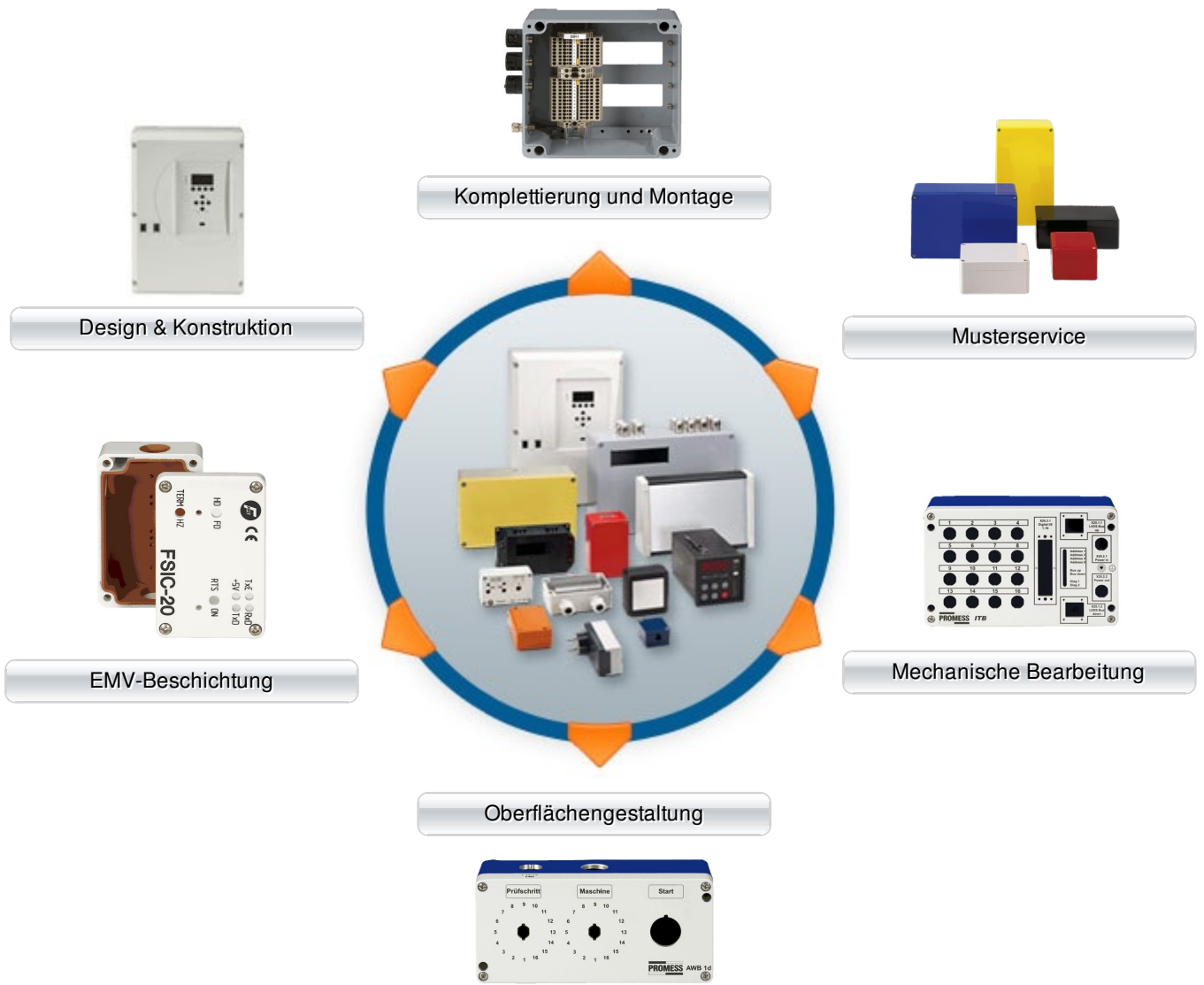

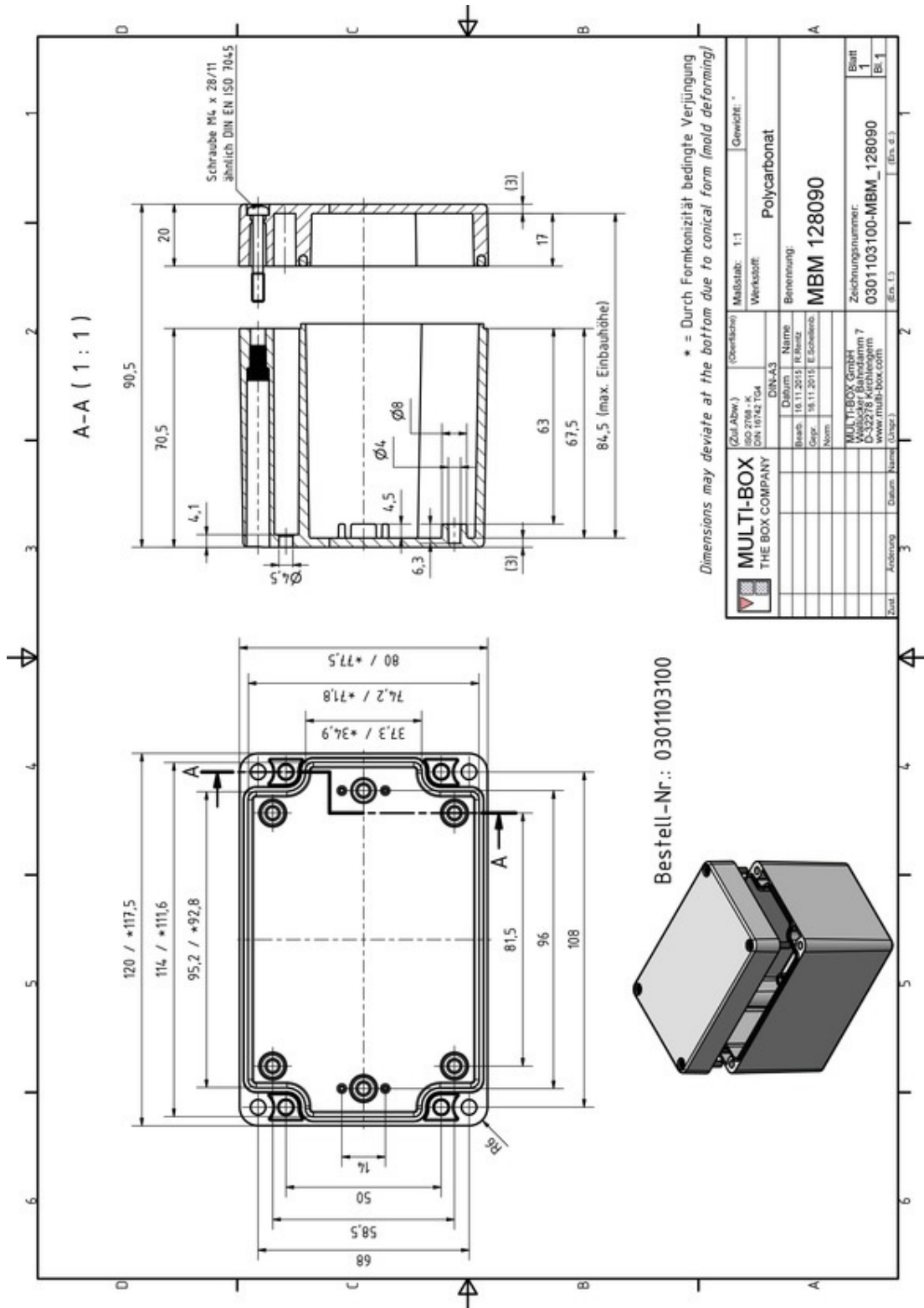

Unter folgendem Link steht eine höher aufgelöste Version dieser Zeichnung samt 3D Konstruktionsdaten zum Download bereit:
<https://www.multi-box.com/gehaeuse/industrie-gehaeuse/kunststoff-gehaeuse/polycarbonat-pc-gehaeuse/mbm/deckel-grau/mbm-128090>