



## MB 127040 STE/CEE

Artikel Nr. 2301100400

Material: ABS

Schutzart: IP65

Die ALPHA-BOX aus ABS ist ein funktionelles Elektronik-Gehäuse in zeitgemäßem Design.

Dieses Produkt überzeugt durch vielseitige Montagemöglichkeiten von Leiterkarten und anderen Elektronikbauteilen.



### Abmessungen und Gewicht

Länge (mm)	125
Breite (mm)	70
Höhe (mm)	40

### Farbinformationen

Farbbezeichnung Deckel	Reinweiß
RAL-Ton Deckel	9010
Farbbezeichnung Unterteil	Reinweiß
RAL-Ton Unterteil	9010

Wir beraten Sie gern!

#### MULTI-BOX GmbH

Wallücker Bahndamm 7  
D-32278 Kirchlegern  
Tel. +49 (0)5223 49107-0

info@multi-box.com  
www.multi-box.com



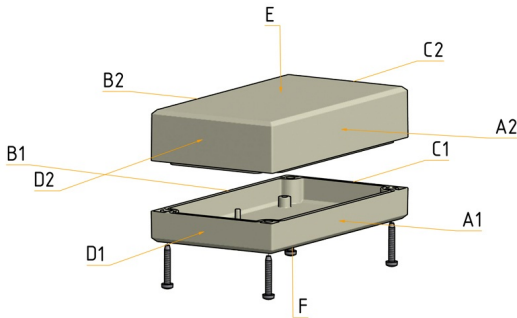

Wir beraten Sie gern!

**MULTI-BOX GmbH**

Wallücker Bahndamm 7  
D-32278 Kirchlengern  
Tel. +49 (0)5223 49107-0

info@multi-box.com  
www.multi-box.com



Werkstoffinformationen

Material Deckel	ABS
Material Unterteil	ABS
Material Schrauben	Edelstahl V2 A
Silikonfrei	<input checked="" type="checkbox"/>
Halogenfrei	<input checked="" type="checkbox"/>
Material UL-Gelistet	<input checked="" type="checkbox"/>

Temperaturbeständigkeit und Anwendungsbereiche



Dauergebrauchstemperatur max. (°C)	80
Dauergebrauchstemperatur min. (°C)	-40
Geeignet für den Inneneinsatz	<input checked="" type="checkbox"/>

Technische Spezifikationen

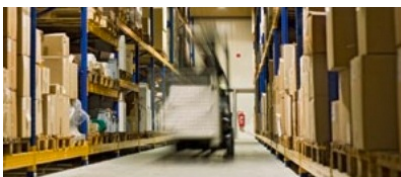
Schutzart IP	65
Norm der Schutzartprüfung	DIN EN 60529
Flammschutz	HB
UL-Subject	UL 94
Vollschutzisoliert	<input checked="" type="checkbox"/>
Dichtung nahtlos geschäumt	<input checked="" type="checkbox"/>
Deckelschrauben unverlierbar	<input checked="" type="checkbox"/>



### Modifikationen und Service

Mechanische Bearbeitung	
Komplettierung und Montage	
Oberflächengestaltung	
Sonderfarben	
EMV-Version	

### Zubehör



Wandlaschen PC (4 Stück) Polycarbonat  
Artikel Nr. 2313100300

Silikon Deckeldichtung Silikon  
Artikel Nr. 1980099999

GummifüÙe (4 Stück) Polyurethan  
Artikel Nr. 1617100100

Montagesatz DOB für Deckelschrauben Messing / Stahl  
Artikel Nr. 2324200100

### Technische Zeichnungen

PDF	
DXF	
3D	



MULTI-BOX – Kundenspezifische Lösungen aus einer Hand



Design & Konstruktion

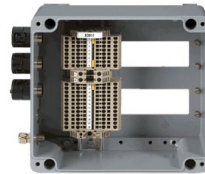

Kompletierung und Montage



Musterservice



EMV-Beschichtung

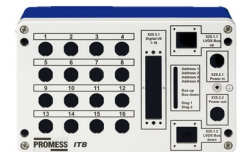

Mechanische Bearbeitung

Oberflächengestaltung

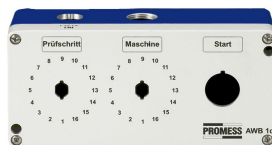

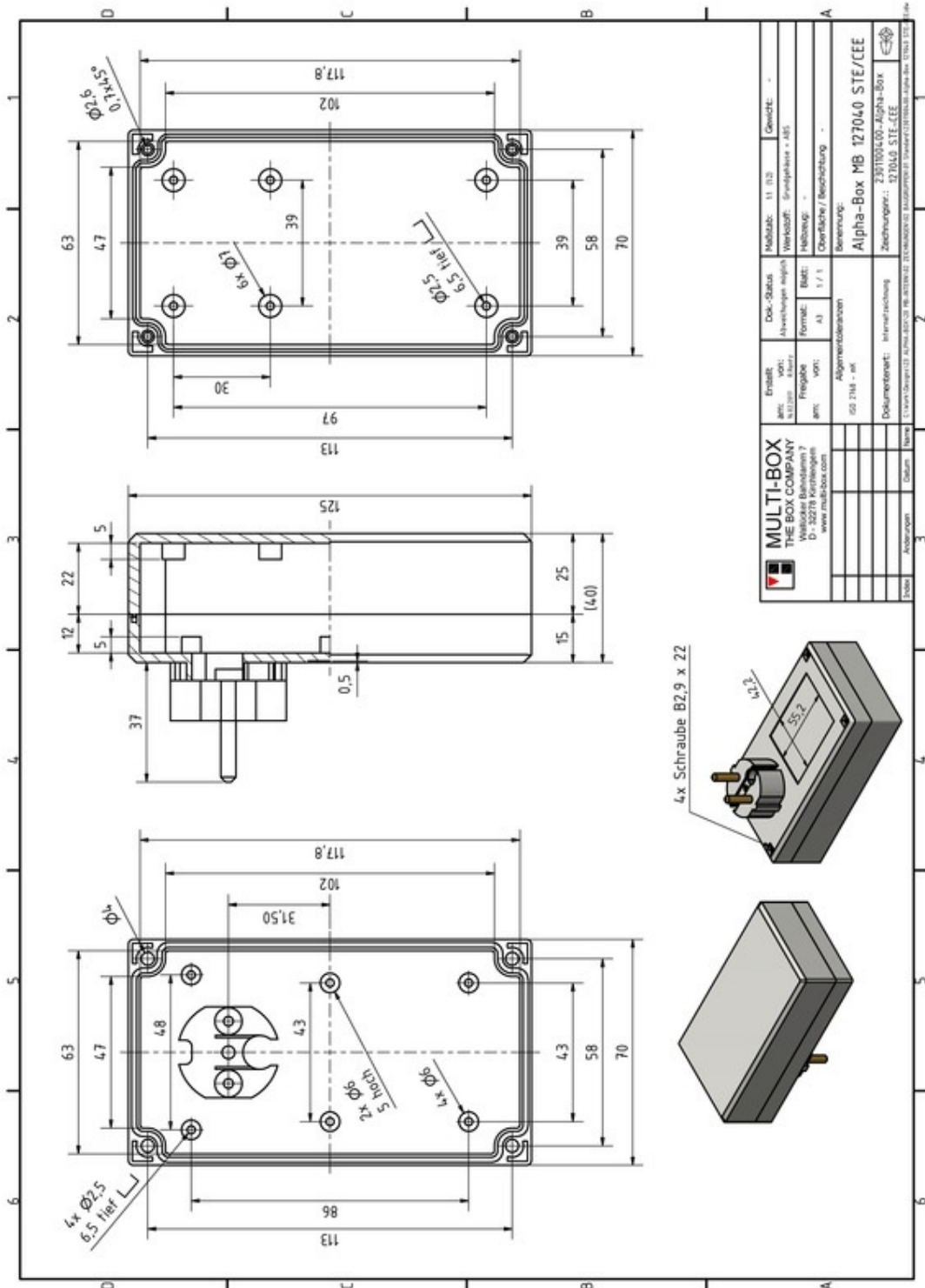

Unter folgendem Link steht eine höher aufgelöste Version dieser Zeichnung samt 3D Konstruktionsdaten zum Download bereit:  
<https://www.multi-box.com/gehaeuse/industrie-gehaeuse/kunststoff-gehaeuse/abs-gehaeuse/alpha-box/mb-127040-ste-cee>