



MBP 167555
Artikel Nr. 0201100500

Material: Polyester GFK
Schutzart: IP66

Polyestergehäuse entsprechen den hohen Anforderungen in der Maschinenbau-, Schiffsbau-, Galvanik- und Petrochemischen Industrie.

Neben guter Beständigkeit gegen die meisten Lösungsmittel und Säuren ist glasfaserverstärktes Polyester schwer entflammbar und selbstverlöschend.

Die Gehäuse werden vorzugsweise als Klemmgehäuse oder als Befehls- und Meldegehäuse in chemisch aggressiver Umgebung wie z.B. Raffinerien oder in Straßentunneln eingesetzt.



Wir beraten Sie gern!

MULTI-BOX GmbH

Wallücker Bahndamm 7
D-32278 Kirchlengern
Tel. +49 (0)5223 49107-0

info@multi-box.com
www.multi-box.com

Abmessungen und Gewicht

Länge (mm)	160
Breite (mm)	75
Höhe (mm)	55
Gewicht (g)	366

Farbinformationen

Farbbezeichnung Deckel	Hellgrau
RAL-Ton Deckel	7001
Farbbezeichnung Unterteil	Hellgrau
RAL-Ton Unterteil	7001



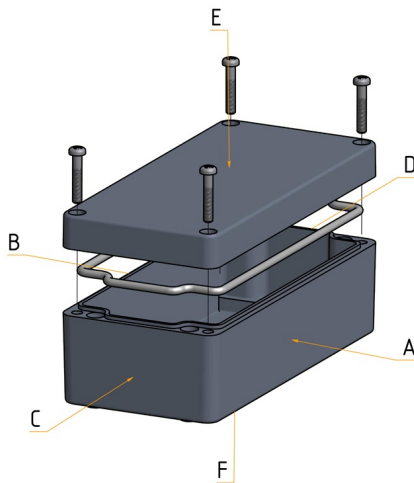

Wir beraten Sie gern!

MULTI-BOX GmbH

Wallücker Bahndamm 7
D-32278 Kirchlengern
Tel. +49 (0)5223 49107-0

info@multi-box.com
www.multi-box.com



Werkstoffinformationen

Material Deckel	Polyester GFK	
Material Unterteil	Polyester GFK	
Material Dichtung	Chloropren CR	
Material Schrauben	Edelstahl V2 A	
Silikonfrei		✓
Halogenfrei		✓
Material UL-Gelistet		✓
UV-Beständig		✓

Temperaturbeständigkeit und Anwendungsbereiche

Dauergebrauchstemperatur max. (°C)	110
Dauergebrauchstemperatur min. (°C)	-40
Dauergebrauchstemperatur mit Sonderdichtung max. (°C)	140
Dauergebrauchstemperatur mit Sonderdichtung min. (°C)	-50
Geeignet für den Außeneinsatz	✓
Geeignet für den Inneneinsatz	✓

Technische Spezifikationen

Schutzart IP	66
Norm der Schutzartprüfung	DIN EN 60529
Flammschutz	V0
UL-Subject	UL 94
Vollschutzisoliert	✓
Deckelschrauben unverlierbar	✓
Montagewerkzeug	PZ2
Anzugsdrehmoment Deckelschrauben max. (Nm)	3.00
Anzugsdrehmoment Deckelschrauben min. (Nm)	1.50
Anzugsdrehmoment Erdungsschraube max. (Nm)	2.30
Anzugsdrehmoment Erdungsschraube min. (Nm)	1.20

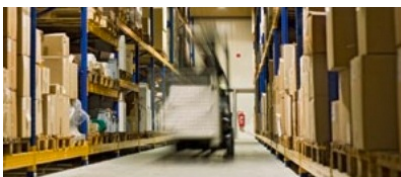



Modifikationen und Service

- Mechanische Bearbeitung ✔
- Komplettierung und Montage ✔
- Oberflächengestaltung ✔

Zubehör

Tragschiene TS 15 Artikel Nr. 0211100315	Stahl verzinkt	
Montageplatte Stahlblech Artikel Nr. 0212100300	Stahl verzinkt	  
Wandlaschen M4 (4 Stück) Artikel Nr. 0113100535	Edelstahl	  
Silikon Deckeldichtung Artikel Nr. 1980099999	Silikon	
EMV geschützte Ausführung Artikel Nr. 1980000118	-	
Erdungsbolzen Artikel Nr. 3000000169	Edelstahl	

Technische Zeichnungen

PDF	
DXF	
3D	



MULTI-BOX – Kundenspezifische Lösungen aus einer Hand



Design & Konstruktion

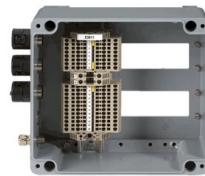

Kompletierung und Montage



Musterservice



EMV-Beschichtung

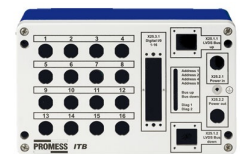

Mechanische Bearbeitung

Oberflächengestaltung

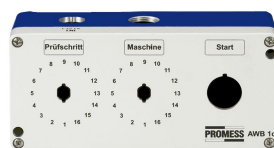

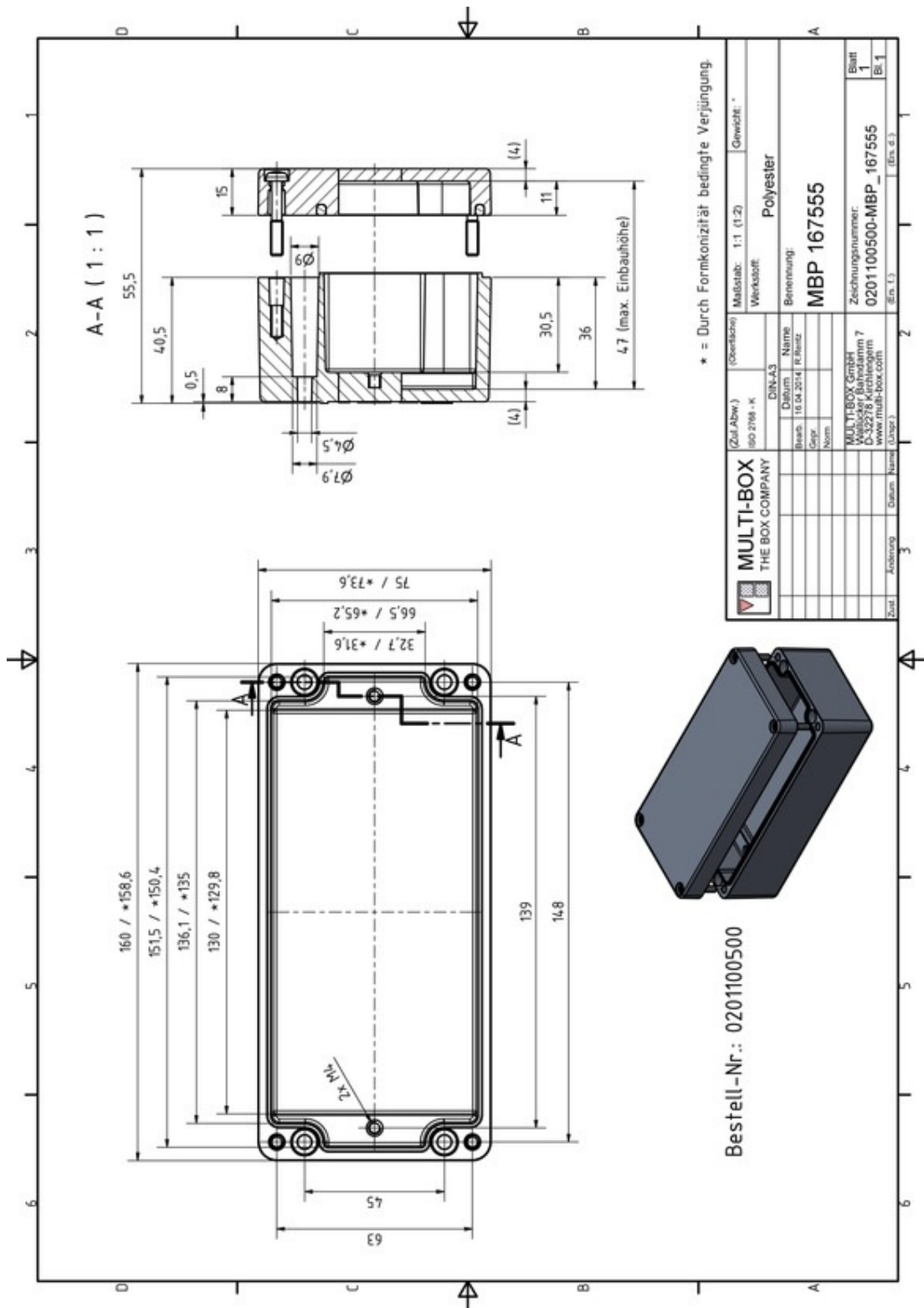

Unter folgendem Link steht eine höher aufgelöste Version dieser Zeichnung samt 3D Konstruktionsdaten zum Download bereit:
<https://www.multi-box.com/gehaeuse/industrie-gehaeuse/kunststoff-gehaeuse/polyester-gehaeuse/mbp/mbp-167555>