



MBT 208055

Artikel Nr. 0401104000

Material: ABS

Schutzart: IP65

ABS-Gehäuse bieten hervorragende Eigenschaften für die „Verpackung“ elektronischer und elektrischer Bauteile sowie kompletter Steuerungen im Innenbereich.

Unsere MBT-Gehäuse können vielfältig mechanisch bearbeitet werden und der kundenspezifischen Oberflächengestaltung durch Siebdruck oder Folientastaturen sind nahezu keine Grenzen gesetzt.

Die Gehäuse sind wahlweise mit grauem oder Klarsichtdeckel (K) erhältlich.



Wir beraten Sie gern!

MULTI-BOX GmbH

Wallücker Bahndamm 7
D-32278 Kirchlengern
Tel. +49 (0)5223 49107-0

info@multi-box.com
www.multi-box.com

Abmessungen und Gewicht

Länge (mm)	200
Breite (mm)	80
Höhe (mm)	55
Gewicht (g)	249

Farbinformationen

Farbbezeichnung Deckel	Hellgrau
RAL-Ton Deckel	7035
Farbbezeichnung Unterteil	Hellgrau
RAL-Ton Unterteil	7035



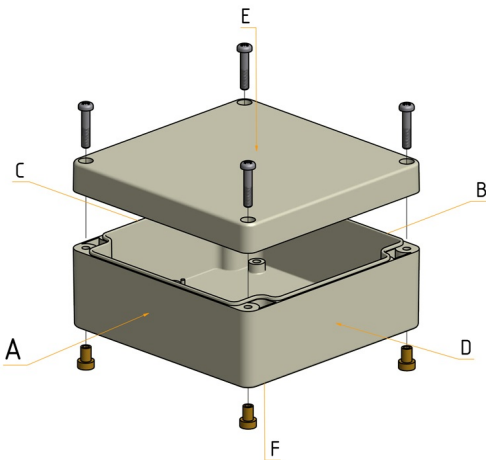

Wir beraten Sie gern!

MULTI-BOX GmbH

Wallücker Bahndamm 7
D-32278 Kirchlengern
Tel. +49 (0)5223 49107-0

info@multi-box.com
www.multi-box.com



Werkstoffinformationen

Material Deckel	ABS
Material Unterteil	ABS
Material Dichtung	Polyurethan
Material Schrauben	Edelstahl V2 A
Silikonfrei	<input checked="" type="checkbox"/>
Halogenfrei	<input checked="" type="checkbox"/>
Material UL-Gelistet	<input checked="" type="checkbox"/>

Temperaturbeständigkeit und Anwendungsbereiche

Dauergebrauchstemperatur max. (°C)	80
Dauergebrauchstemperatur min. (°C)	-40
Geeignet für den Inneneinsatz	<input checked="" type="checkbox"/>

Technische Spezifikationen



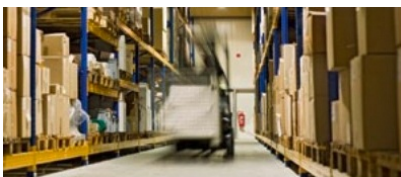





Schutzart IP	65
Norm der Schutzartprüfung	DIN EN 60529
Flammschutz	HB
UL-Subject	UL 94
Vollschutzisoliert	<input checked="" type="checkbox"/>
Dichtung nahtlos geschäumt	<input checked="" type="checkbox"/>
Deckelschrauben unverlierbar	<input checked="" type="checkbox"/>
Montagewerkzeug	PZ2
Anzugsdrehmoment Deckelschrauben max. (Nm)	2.00
Anzugsdrehmoment Deckelschrauben min. (Nm)	1.00



Modifikationen und Service

Mechanische Bearbeitung	
Komplettierung und Montage	
Oberflächengestaltung	
Sonderfarben	
EMV-Version	

Zubehör

Tragschiene TS 15 Artikel Nr. 0311104000	Stahl verzinkt	
Tragschiene TS 35 Artikel Nr. 0311104500	Stahl verzinkt	
Montageplatte Pertinax Artikel Nr. 0312104000	Phenolharz Hartpapier	  
Wandaschen PC (4 Stück) Artikel Nr. 0313000015	Polycarbonat	  
Silikon Deckeldichtung Artikel Nr. 1980099999	Silikon	
Außenscharniere (2 Stück) Artikel Nr. 0314000000	Polycarbonat	
EMV geschützte Ausführung Artikel Nr. 1980000118	-	
Innensechskantschrauben Artikel Nr. 1980000115	Edelstahl	
GummifüÙe (4 Stück) Artikel Nr. 0310000000	Polyurethan	
Adapter Wandmontage Artikel Nr. 0413000000	Polycarbonat	  

Technische Zeichnungen

PDF	
DXF	



MULTI-BOX – Kundenspezifische Lösungen aus einer Hand

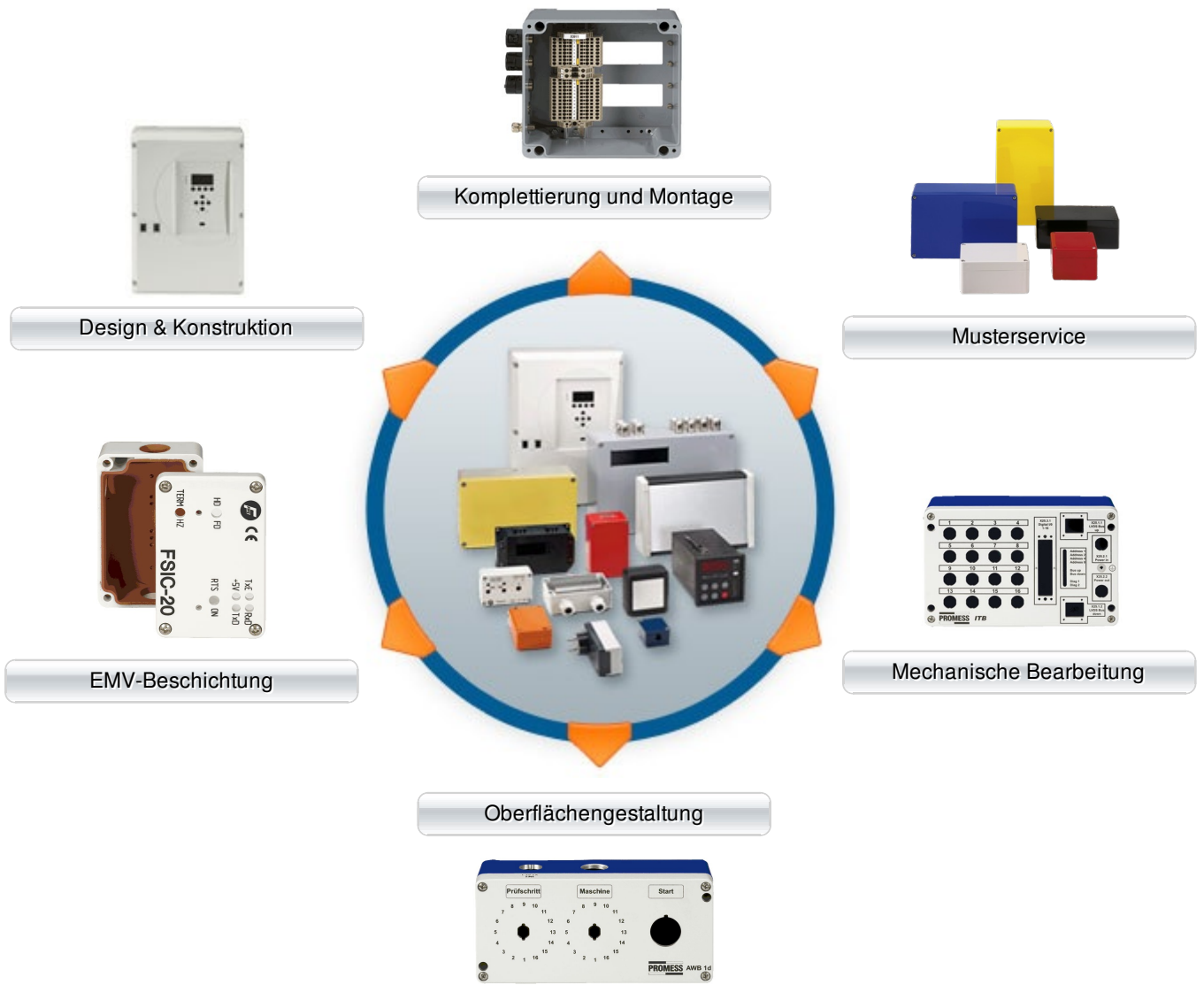

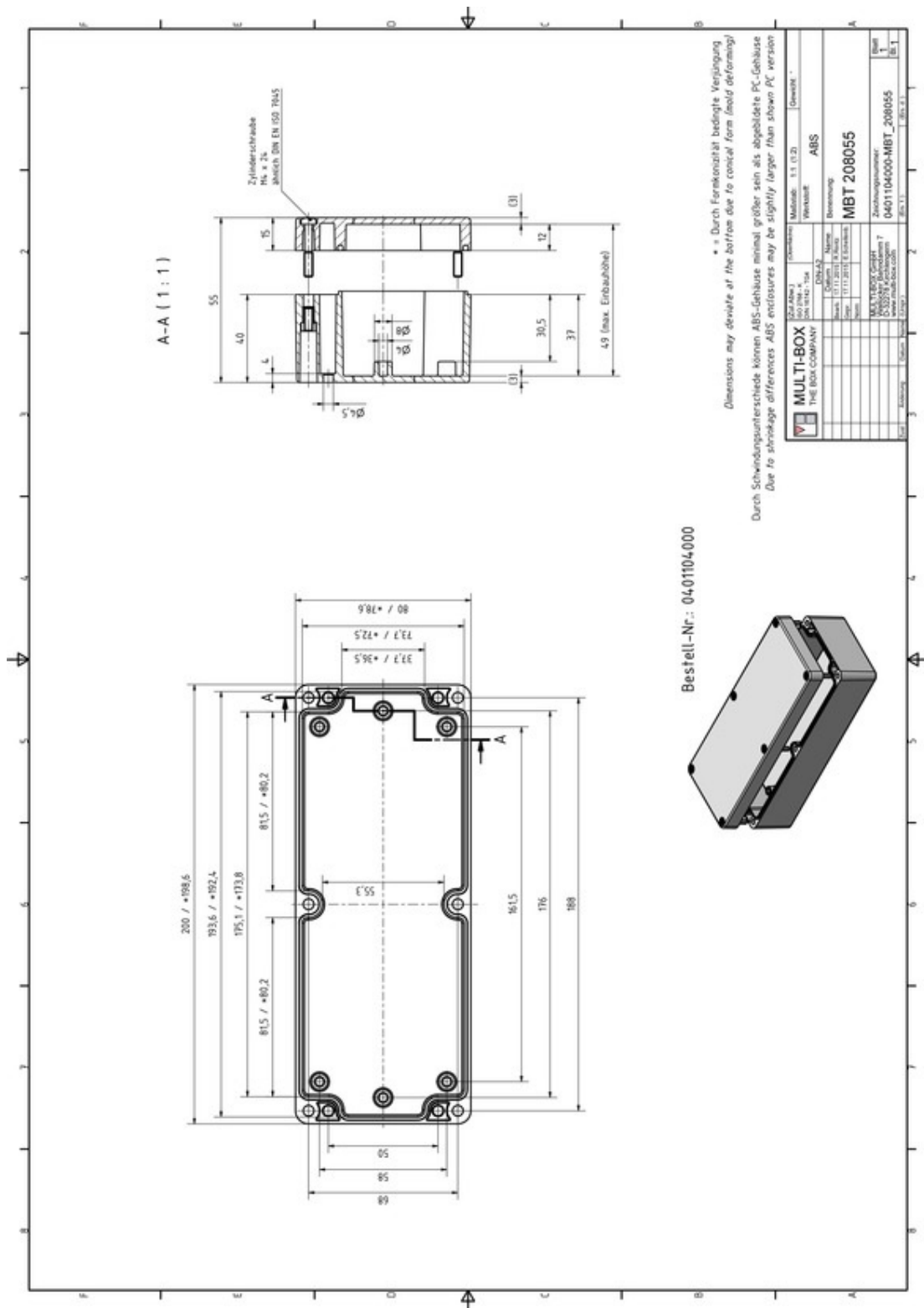

Unter folgendem Link steht eine höher aufgelöste Version dieser Zeichnung samt 3D Konstruktionsdaten zum Download bereit:
<http://www.multi-box.com/gehaeuse/industrie-gehaeuse/kunststoff-gehaeuse/abs-gehaeuse/mbt/deckel-grau/mbt-208055>